

# 通気ルーバー

LOUVERS FOR VENTILATION

## HVT-2535



HVT-2535S-F

HVT-2535CA-F

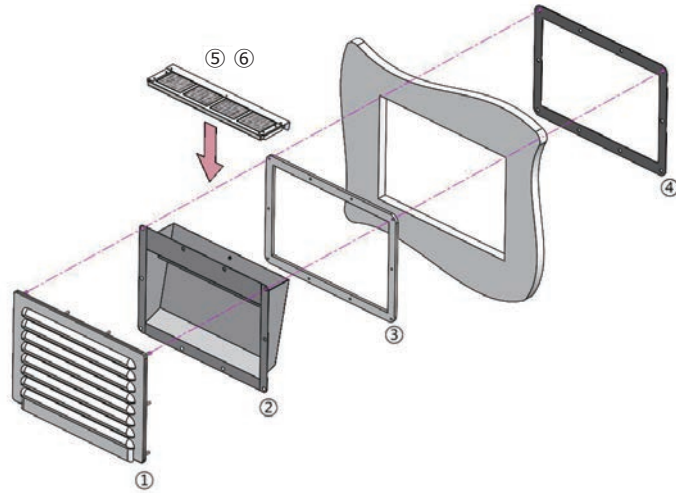

①通気ルーバー

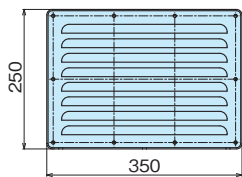

②背面フード

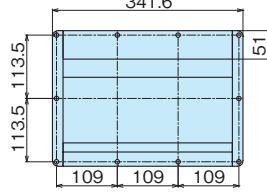

③パッキン

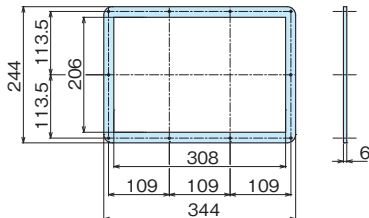

④押え枠

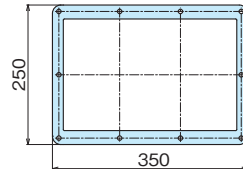

⑤プレフィルターセット

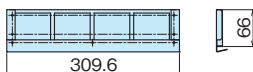

⑥塩害用フィルターセット

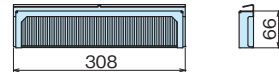

- 特徴**  
Feature
- HVT-2535-F/吹き込み防止構造の背面フードにより、屋外仕様もできるIP45仕様です。
  - また、プレフィルターセットは簡単に着脱できますので、メンテナンス、取り替えも楽にできます。
  - HVT-2535S-G/特殊3層メッシュ構造で内部への塩分の侵入を防ぐIP55仕様です。
  - 再飛散率が0.1%~0.7%と極めて低いため、内部への塩分の侵入を防ぎます。
- HVT-2535-F/The hood on the back has a blow-in prevention structure and is IP45 rated for outdoor use.  
●In addition, the pre-filter set can be easily attached and detached for easy maintenance and replacement.  
●HVT-2535S-G/IP55 specification with special 3-layer mesh structure that prevents salt from entering inside.  
●The re-entrainment rate is extremely low at 0.1 to 0.7%, preventing salt from entering the interior.

- 材質**  
Material
- HVT-2535CA-F/鋼板(通気ルーバー/SPHC, フード/SPCC)
  - HVT-2535S-F/ステンレス
  - HVT-2535S-G/ステンレス
  - パッキン/CRスポンジ,プレフィルター/アルミ枠付き,塩害用フィルターセット/不織布
- 表面処理**  
Surface Treatment
- HVT-2535CA-F/通気ルーバー・フード:カチオン電着塗装
- 用途**  
Use
- 配電盤、制御盤、キュービクルの通気孔
- 備考**  
Remarks
- 屋外での使用には、吹き込み防止のため必ず背面フードを取り付けてください。
  - ※塩害用フィルターキットは、別売可能です。
  - ※フィルターの交換時期は半年~1年が目安です。設置環境により、期間が短くなる場合があります。

- Material**
- HVT-2535CA-F/Steel plate (Air louver/SPHC, Hood/SPCC)
  - HVT-2535S-F/Stainless steel
  - HVT-2535S-G/Stainless steel
  - Packing/CR Sponge, Pre-filter/With aluminum frame, Filter set for salt damage/Nonwoven fabric.

- Finish**
- HVT-2535CA-F/Air louver,hood:Cation electrodeposition coating

- Specific Use**
- Switchboards, control boards, cubicle vents

- Remarks**
- When using outdoors, be sure to attach the hood to prevent wind from entering.
  - ※The salt damage filter kit can also be purchased separately.
  - ※The standard for filter replacement is 6 months to 1 year. Depending on the installation environment, the period may be shorter.

取付穴

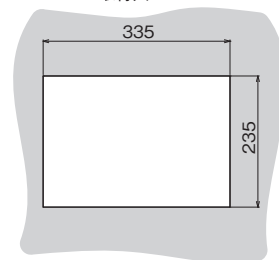

品番 Product No.	材質 Material	備考 Remarks	IP保護等級	板厚 Plate thickness	開口部面積 (cm <sup>2</sup> )	自重 (g) Weight	単価 Price
HVT-2535CA-F	鋼板 (SS)	プレフィルターセット	IP45	2.3t	170.8	3284	¥30,000
HVT-2535S-F	ステン (SUS)	プレフィルターセット	IP45	2.0t	188.5	3086.8	¥50,000
HVT-2535S-G	ステン (SUS)	塩害用フィルターセット	IP55	2.0t	188.5	3121.1	¥60,000