

特徴 ●HUN-26シリーズは、HU-1、HU-26の継ぎ手として、HUN-38シリーズは、HU-38、HL-40の継ぎ手としてお使いください。

Feature ●Use the HUN-26 series as joints for HU-1 and HU-26, and the HUN-38 series as joints for HU-38 and HL-40.

材質 ●HUN/鋼板
●SHUN/ステンレス

用途 ●マルチアングル、マルチチャンネル用の接続カナグ

備考 ●市販品につき、ケース単位(入数)でのご注文をお願い致します。

Material ●HUN/Steel plate
●SHUN/Stainless steel

Specific Use ●Connection fitting for multi angle, multi channel

Remarks ●Please order in case unit(Quantity) about products on the market .

ユニ金具使用例

HUN-26A

HUN-26T



HL-25W・HL-30Wのコーナー接続に
※チャンネルの内側でご使用ください。

※適用ボルト

HL-25W/M4・M6ボルト

HL-30W/M8ボルト

ボルトの長さは15mm以下推奨

※ボルトの位置は上下左右にずらしてご使用ください。

For corner connection of HL-25W/HL-30W

※Please use inside the channel.

※Applicable bolt

HL-25W/M4/M6 bolts

HL-30W/M8 bolt

Recommended bolt length is 15mm or less.

※Please use by shifting the position of the bolt up, down, left and right.

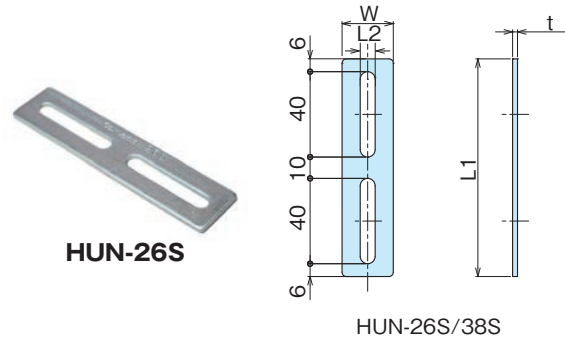
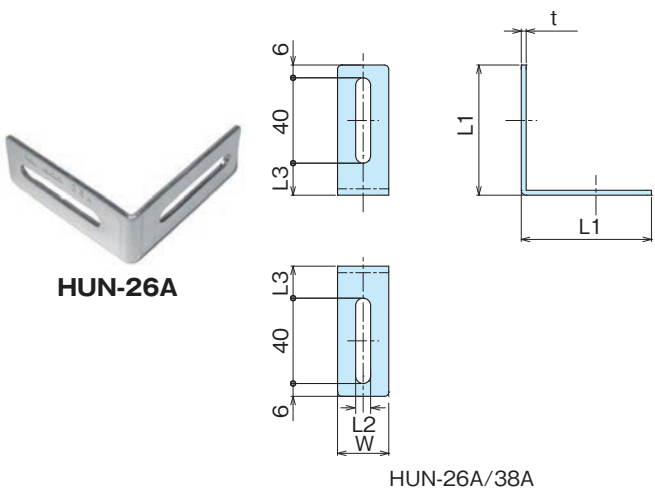
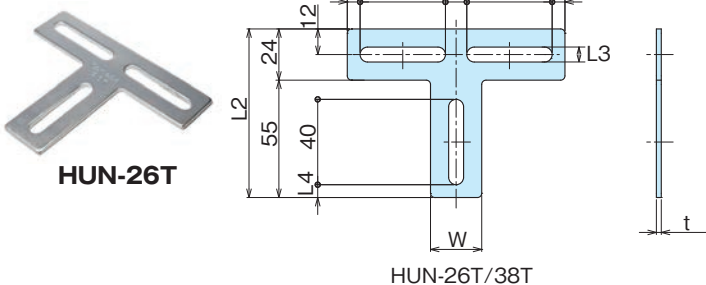

| 品番 Product No. | 備考 Remarks | 適用アングル / チャンネル | L1 | L2 | L3 | L4 | W | t | 自重 (g) Weight | 入数 Lot | 単価 Price |
|-------------------|---------------|------------------------|-----|-----|----|----|----|-----|------------------|-----------|-------------|
| HUN-26L | 三価クロメート | HU-1 HU-26 HL-30 | 79 | 102 | 7 | 7 | 24 | 2.3 | 51.6 | 10 | ¥190 |
| HUN-26T | 三価クロメート | | 102 | 79 | 7 | 6 | 24 | 2.3 | 51.2 | 10 | ¥190 |
| HUN-26A | 三価クロメート | | 61 | 7 | 15 | | 24 | 2.3 | 40.0 | 10 | ¥170 |
| HUN-26S | 三価クロメート | | 102 | 7 | | | 24 | 2.3 | 33.4 | 10 | ¥130 |
| HUN-38L | 三価クロメート | HU-38 HL-40 | 90 | 106 | 10 | 8 | 36 | 3.2 | 113.8 | 10 | ¥320 |
| HUN-38T | 三価クロメート | | 106 | 90 | 10 | 8 | 36 | 3.2 | 112.4 | 10 | ¥350 |
| HUN-38A | 三価クロメート | | 65 | 10 | 17 | | 36 | 3.2 | 91.8 | 10 | ¥300 |
| HUN-38S | 三価クロメート | | 106 | 10 | | | 36 | 3.2 | 74.2 | 10 | ¥240 |
| HUN-38L-ZN | 熔融亜鉛めっき | | 90 | 106 | 10 | 8 | 36 | 3.2 | 113.8 | 10 | ¥390 |
| HUN-38T-ZN | 熔融亜鉛めっき | | 106 | 90 | 10 | 8 | 36 | 3.2 | 112.4 | 10 | ¥400 |
| HUN-38A-ZN | 熔融亜鉛めっき | | 65 | 10 | 17 | | 36 | 3.2 | 91.8 | 10 | ¥345 |
| HUN-38S-ZN | 熔融亜鉛めっき | | 106 | 10 | | | 36 | 3.2 | 74.2 | 10 | ¥275 |
| SHUN-38A | ステンレス | | 65 | 10 | 17 | | 36 | 3.0 | 89.0 | 10 | ¥875 |

ユニ金具

UNI METAL FITTINGS

HUN



HUN-30TL

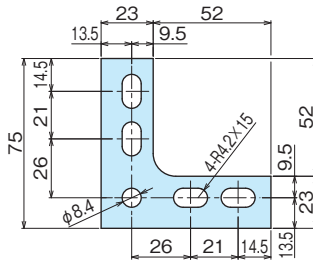
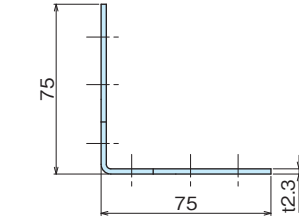
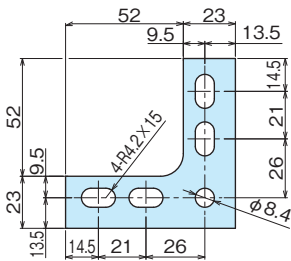

HUN-40TL

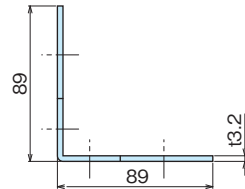
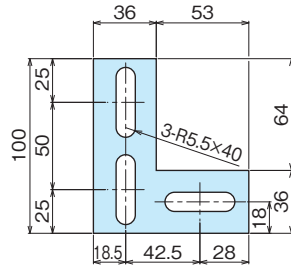
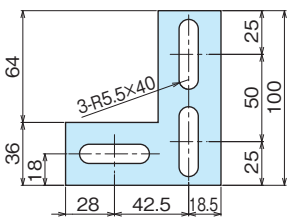

HUN-40CB

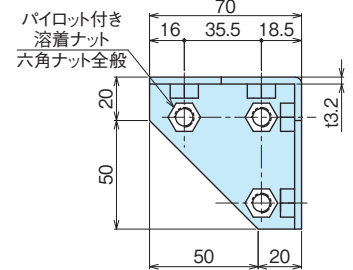
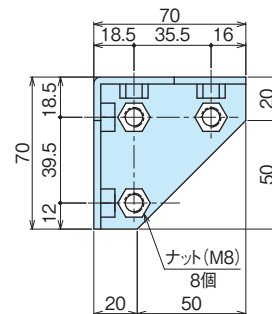
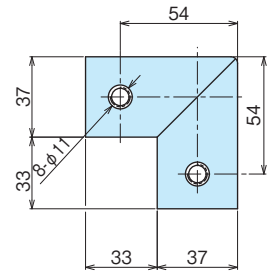

HUN-40AA

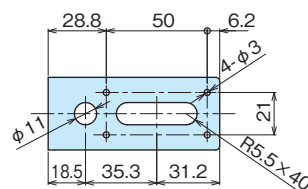
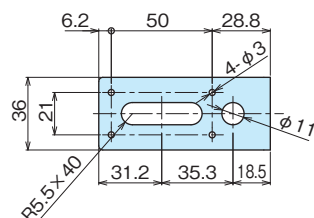
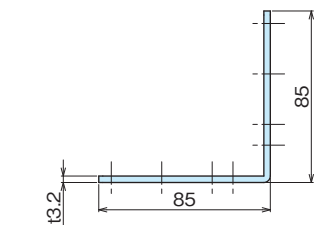

- 特 徴**
Feature
- HUN-40シリーズは、HL-40Wの継ぎ手として立体的にカナグを組む時に非常に便利です。
 - The HUN-40 series is very convenient when assembling three-dimensional metal fittings as a joint for HL-40W.

- 材 質**
Material
- HUN/鋼板
 - SHUN/ステンレス
- 用 途**
Specific Use
- マルチアングル、マルチチャンネル用の接続カナグ
- 備 考**
Remarks
- ※ HL-40-8とHUN-40CBは穴の位置とボルトの関係上、使用できませんのでご注意ください。
 - ※ HL-40-8とユニカナグは穴の向きがそろっていない場合は使用できないときがあるので、ご注意ください。
 - 市販品につき、ケース単位(入数)でのご注文をお願いします。
 - ※ HUN-40AC-M12にはM10×16セムスパルト・ナットのセットが付属しています。

- Material**
- HUN/Steel plate
 - SHUN/Stainless steel
- Specific Use**
- Connection fitting for multi angle, multi channel
- Remarks**
- ※ Please note that HL-40-8 and HUN-40CB cannot be used due to hole positions and bolts.
 - ※ Please note that HL-40-8 and Uni-canag may not be used unless the hole orientation is the same.
 - Please order in case unit(Quantity) about products on the market .
 - ※ The HUN-40AC-M12 comes with a set of M10x16 sems bolts and nuts.



HUN-40AB

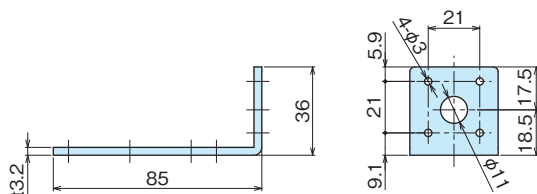

HUN-40AC

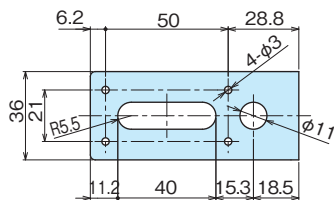

10.5φ穴 (HUN-40AC-10)
13.0φ穴 (HUN-40AC-13)
M12ネジ (HUN-40AC-M12)

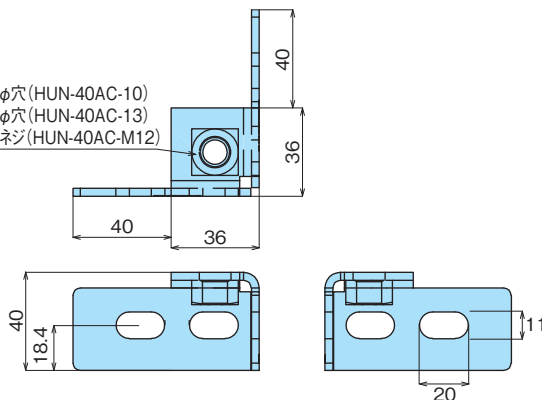

HUN-40J

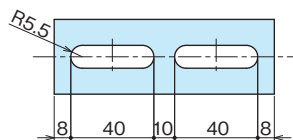
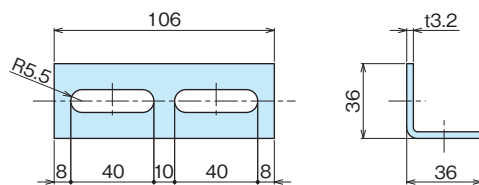

HUN-50J

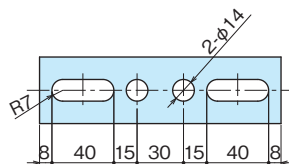
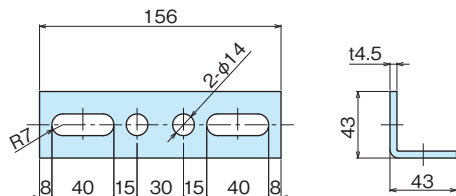

| 品番 Product No. | 備考 Remarks | 適用アングル / チャンネル | 自重 (g) Weight | 入数 Lot | 単価 Price | |
|-------------------|----------------------|----------------|------------------|-----------|-------------|--------|
| HUN-30TL | 三価クロメート | HL-25-HL-30 | 82 | 10 | ¥500 | |
| HUN-40AA | 三価クロメート | HL-40 | 116 | 10 | ¥400 | |
| HUN-40AB | 三価クロメート | | 83 | 10 | ¥350 | |
| HUN-40J | 三価クロメート | | 133 | 1 | ¥480 | |
| HUN-40TL | 三価クロメート | | 197 | 1 | ¥780 | |
| HUN-40CB | 三価クロメート/M8セムスボルト6個付属 | | 383 | 1 | ¥1,770 | |
| HUN-40J-ZN | 溶融亜鉛めっき | | 133 | 1 | ¥550 | |
| HUN-40TL-ZN | 溶融亜鉛めっき | | 197 | 1 | ¥870 | |
| SHUN-40J | ステンレス | | 130 | 1 | ¥1,130 | |
| HUN-50J | 三価クロメート | | HL-50 | 331 | 1 | ¥1,030 |
| HUN-50J-ZN | 溶融亜鉛めっき | | 331 | 1 | ¥1,150 | |
| HUN-40AC-10 | 三価クロメート | | HL-40 | 128 | 1 | ¥620 |
| HUN-40AC-M12 | 三価クロメート | | | 135 | 1 | ¥910 |
| HUN-40AC-13 | 三価クロメート | 128 | | 1 | ¥620 | |